

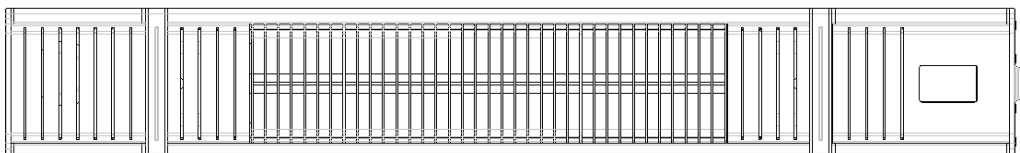

## KÄYTTÖOHJE

**Terassilämmitin Bluetooth kaiuttimella  
(Tämä lämmitin on tarkoitettu vain ulkokäyttöön)**

**Malli: 2028/ TS20RSD**



Kauppahuone Harju Oy, Myllypuronkatu 30, 33330 Tampere, [www.harju.fi](http://www.harju.fi)

Kiitokset uuden lämmittimen hankinnasta.

Nämä käyttöohjeet auttavat käyttämään sitä oikein ja turvallisesti.

Suosittellemme, että käytät jonkin aikaa tämän käyttöohjeen lukemiseen, jotta ymmärrät täysin kaikki sen toimintaominaisuudet.

Lue kaikki turvaohjeet huolellisesti ennen käyttöä ja säilytä tämä käyttöohje tulevaa käyttöä varten.

## **Turvallisuusohjeet**

LUE KAIKKI OHJEET ENNEN KUIN YRITÄT KÄYTTÄÄ TÄTÄ LAITETTA. SÄILYÄ KOKOAMISOHJEET TULEVAA KÄYTTÖÄ VARTEN. SÄILYÄ ALKUPERÄISPAKKAUS KÄYTETTÄVÄKSI SILLOIN, KUN LÄMMITIN ON PITEMPIÄ AIKOJA KÄYTTÄMÄTTÖMÄNÄ VARASTOSSA.

- Älä jätä laitetta ilman valvontaa, kun se on käytössä.
- Tämä lämmitin kuumenee käytön aikana. Älä kosketa kuumia pintoja.
- Varoitus: Jotkut tämän tuotteen osat voivat kuumentua hyvin voimakkaasti ja aiheuttaa palovammoja. Erityistä huomiota on kiinnitettävä asiaan silloin kun paikalla on lapsia ja muuten vammoille alttiita henkilöitä.
- Älä siirrä laitetta, kun se on käytössä. Odota kunnes lämmitin on täysin jäähtynyt ennen sen siirtämistä ja tarkista, että se on tällöin irrotettu verkkovirrasta.
- Sijoita laite ainakin 1 metrin etäisyydelle hyvin tulenaroista materiaaleista, kuten huonekalut, puut, lehdet, kuiva ruoho ja pensaat.
- Lämmittimen tulee olla vähintään 1,8 metrin etäisyydellä maasta ja vähintään 0,5 metrin etäisyydellä rakennuksen sisäkatosta tai yläpuolellaan riippuvista esineistä.
- Lämmitin ei saa olla suunnattu siten, että lämmityselementti osoittaa ylöspäin kohti sisäkattoa. Lämmityselementti täytyy suunnata kohti sitä aluetta, jota on tarkoitus lämmittää.
- Varoitus: Ylikuumenemisen estämiseksi älä peitä lämmitintä. Sitä ei ole tarkoitettu vaatteiden kuivattamiseen.
- Pidä lapset ja kotieläimet turvallisella etäisyydellä laitteesta.
- Tätä laitetta saavat käyttää lapset, jotka ovat vähintään 8-vuotiaita, ja henkilöt, joiden toimintakyky on alentunut fyysisesti, aistien osalta tai henkisesti, tai joilta puuttuu kokemusta ja tietoa, vain jos heitä valvotaan tai on opastettu laitteen käyttöön turvallisella tavalla ja niin, että he ymmärtävät käyttöön liittyvät riskit.
- Lapset eivät saa leikkiä laitteella. Puhdistusta ja käyttäjälle kuuluvia huoltotoimenpiteitä ei tule antaa lasten tehtäväksi ilman valvontaa.
- Älä käytä laitetta, jos siinä on minkäänlaisia merkkejä vauriosta tai se toimii väärin.
- Älä yritä korjata tätä laitetta tai säätää siihen mitään sähköisiä tai mekaanisia toimintoja. Tuotteessa ei ole mitään osia, joita käyttäjän pitäisi huoltaa. Ainoastaan pätevän sähköasentajan tulee huoltaa laitetta tai tehdä korjauksia. Yritys korjata tuotetta itse aiheuttaa takuun mitätöitymisen.
- Jos verkkojohto on vaurioitunut, sen saa riskien välttämiseksi vaihtaa vain valmistaja, sen valtuuttama huoltoliike tai vastaavalla tavalla pätevoityneet henkilöt.
- Älä käsittele elementtiä paljain käsin. Jos sitä vahingossa tulee koskettaneeksi, on sormenjäljet pyyhittävä pehmeällä liinalla ja talousspriillä tai alkoholilla, muuten jäljet palavat kiinni elementtiin aiheuttaen lämmittimen ennenaikaisen vioittumisen.
- Älä vaihda äläkä yritä vaihtaa elementtiä tähän tuotteeseen.
  
- Tämä tuote on sopiva ulkokäyttöön. Älä käytä tätä lämmitintä kylvyn, suihkun tai uima-altaan välittömässä läheisyydessä.

- Tätä tuotetta ei saa jatkuvasti säilyttää ulkotiloissa alttiina sääoloille.
- Älä koske pistoketta märillä tai kosteilla käsillä.
- Älä kuljeta sähköjohtoa mattojen alla. Älä peitä sähköjohtoa matoilla, ohjaimella tai vastaavilla peitteillä. Järjestä niin, että sähköjohto ei ole kulkuväylällä eikä paikoissa, joissa siihen voisi kompastua.
- Älä kiedo sähköjohtoa laitteen ympärille.
- Älä työnnä äläkä päästä vieraita esineitä mihinkään laitteen tuuletus- tai muihin aukkoihin, koska tästä voi aiheutua sähköisku, tulipalo tai vaurio lämmittimeen.
- Älä tuki tuuletusaukkoja, jottei synny tulipalon vaaraa.
- Lämmittimen sisällä on kuumia ja kipinöintiä muodostavia osia. Älä käytä lämmitintä alueilla, jossa käytetään tai säilytetään bensiiniä, maalia, räjähtäviä ja/tai syttyviä nesteitä. Pidä laite poissa kuumien pintojen ja avotulen läheisyydestä.
- Mikäli mahdollista, vältä jatkojohdon käyttämistä, koska se voi ylikuumentua ja aiheuttaa tulipalon. Jos kuitenkin on pakko käyttää jatkojohtoa, varmista että se sopii tähän tarkoitukseen, on testattu ulkokäyttöä varten, ja mieluiten siihen on kytketty tai liitetty vikavirtasuoja.
- Varmista aina, että lämmittimen pistoke liitetään sopivaan pistorasiaan, joka on testattu ulkokäyttöön sopivaksi.
- Lämmittimen kytkemiseksi irti verkkovirrasta käännä säätökytkin OFF- asentoon, ja irrota pistoke vasta sitten pistorasiasta. Älä irrota pistoketta vetämällä sähköjohdosta.
- Irrota laitteen pistoke aina ja varmista, että laite on täysin jäähtynyt ennen sen siirtämistä, puhdistamista tai varastoon viemistä.
- Tämä lämmitin on tarkoitettu vain kotikäyttöön.
- Lisäosien käyttö lämmittimeen ei ole suositeltavaa.
- Varoitus: Tätä lämmitintä ei ole varustettu laitteella, joka säätelee huoneenlämpötilaa. Älä käytä tätä lämmitintä pienissä huoneissa, joissa oleskelee henkilöitä, jotka eivät kykene yksinään poistumaan huoneesta, ilman että tilannetta valvotaan koko ajan.
- Tutki ulkoseinistä mahdolliset vialliset kohdat ennen lämmittimen asentamista.
- Käytä laitetta aina kuivalla, riittävän vahvalla, stabiililla, tasaisella ja vaakasuoralla pinnalla.
- Tarkista, onko ulkoseinissä tiedonvälitys- ja sähköisiä kaapeleita ja putkistoja. Jos jotain tilaajajohtoja mahdollisesti olisi välittömässä läheisyydessä, älä asenna lämmitintäsi, vaan etsi vaihtoehtoinen sijainti sen asennusta varten.
- Älä sijoita suoraan pistorasian ylä- tai alapuolelle.
- Älä irrota mitään varoitustarroja tai -merkintöjä tuotteesta.

## **Asennus**

### **1. Ennen asennusta kiinnitä huomiota seuraaviin huomautuksiin.**

1. Tuotteet tulisi laskea käsistään varovaisesti.
- 2.Asennusta ei suositella happamiin ja emäksisiin ympäristöihin.
- 3.Tuote täytyy kytkeä maadoitettuun pistorasiaan.

4. Tuotteen laatumerkistä on tarkistettava jännitteen ja paikallisen jännitteen yhteensopivuus.
5. Varmista, että nimellisteholla on riittävä virrankuljetuskapasiteetti.

## 2. Varmista tuotteen asennuspaikan sopivuus

Tuotteen turvallista käyttöä varten sen asennuspaikan tulisi taata, että sen pohja on vähintään 1,8 metrin korkeudella maasta, vähimmäisetäisyys sisäkatoista, ulkokatosta tai muista kattoista on 0,5 m, minimietäisyys molemmista sivuseinistä on 0,5 m (kuten kuvassa 1 näkyy).

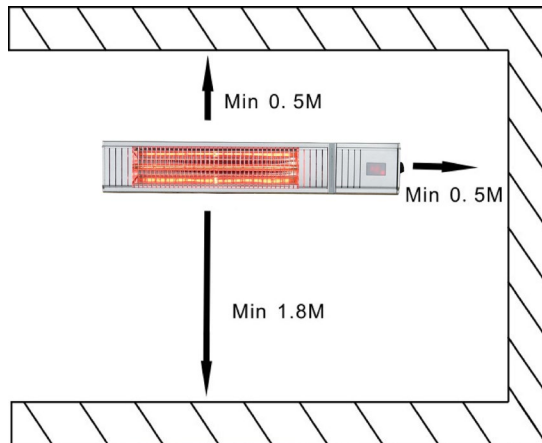

### 3. Asennusvaiheet

I. Tuotteen asennuspaikasta riippuen käytä iskuporakonetta kolmen, halkaisijaltaan pyöreän reiän tekemiseen

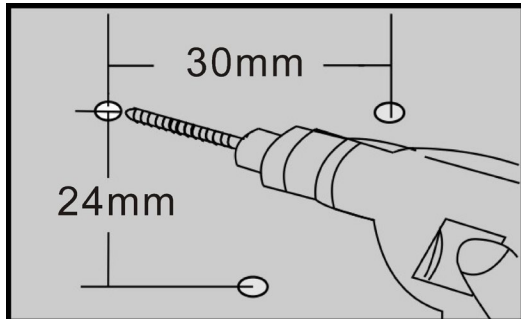

II. Upota kolme muovista seinän ankkuritulppaa näihin kolmeen reikään

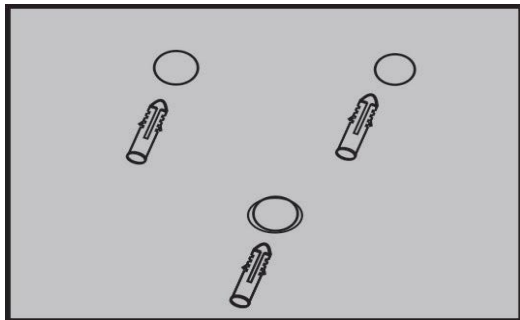

III. Kiinnitä kannatin kolmella ST4\*35-ruuvilla ja varmista, että asennuskohta kiinnittyy tukevasti

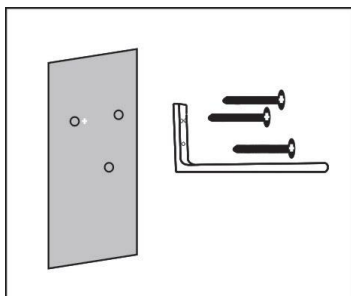

## Käyttöohjeet

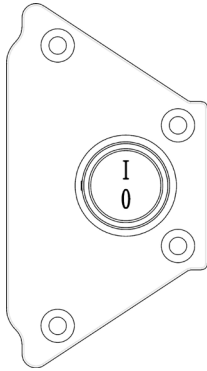

IV. Varmista ennen lämmittimen kiinnitystä, että keinuva virtakytkin on oikealla puolella ja kiinnitä sitten kannatin ja lämmitin kahdella M6\*14-ruuvilla ja siipimutterilla

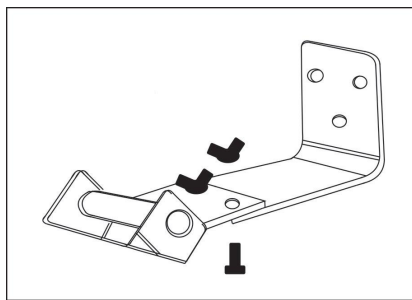

## Kaukosäädin

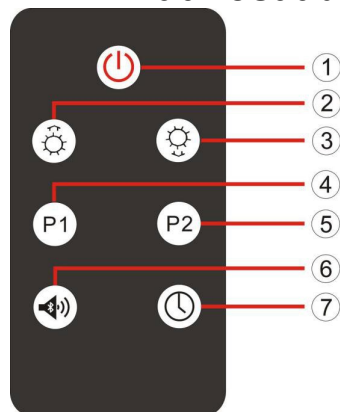

1. On / Off



paina tätä käyttäessäsi laitetta.

2. Tehon lisääminen

Lämmittimen käynnistämisen jälkeen, kun näytössä näkyy F1 - F9, säädä  lisätäksesi lämpötilaa ylimpään asetukseen F9 saakka.

### 3. Tehon vähentäminen

Käytä  lämpötilan alentamiseen F9:stä F1:een miellyttävän lämpötilan löytymiseksi.

### 4. Matalan lämpötilan säätäminen

 pitää tehon arvossa 1000 W, joka on lämmittimen matala lämpötila.

### 5. Korkean lämpötilan säätäminen

 pitää tehon arvossa 2000 W, joka on lämmittimen korkea lämpötila.

### 6. Ajan säädin

 säädä ajastin välille 1 - 24 tuntia, jona aikana lämmitin on päällä.

### 7. Bluetooth-säätö

 Kun kytkin on käännetty päälle, voit kytkeytyä Bluetoothiin. Bluetoothin ollessa käynnissä voit soittaa puhelimestasi musiikkia tuotteen äänentoistoa käyttäen.

## Huolto ja puhdistus

### Huolto

Huomio! Infrapunalämmittimen huolellinen ja säännöllinen huolto on tarpeen, jotta laite toimii pitkään tehokkaasti.

- 1- Tarkista heijastuspeilin ja IR-hehkulangan puhtaus ainakin kerran kuussa. Tarpeen vaatiessa katso puhdistus- ja huolto-ohjeita.
- 2- Tarkistustarve saattaa olla suurempi ympäristössä olevan pölyn määrän niin vaatiessa.
- 3- Tarkista lämmittimen, sisälangan ja ulkopuolen muoto puhdistaussasi laitetta. Jos lämmittimen kanssa esiintyy ongelmia, pyydä apua asiantuntijoilta.
- 4- Tarkista johto ja pistoke puhdistaussasi laitetta. Jos lämmittimen kanssa esiintyy ongelmia, pyydä apua asiantuntijoilta.
- 5- On suositeltavaa vaihtaa peili joka toinen vuosi, jolloin toiminnan tehokkuus paranee.

### Puhdistus

Huomio! Säännöllinen ja huolellinen puhdistus auttaa lämmitintäsi toimimaan pitempään ja tehokkaammin.

- 1- Varmista oman turvallisuutesi takia, että virta on katkaistu ennen laitteen puhdistamista.
- 2- Käytä tasapääruuvimeisseliä irrottaaksesi eturistikon kehyksestä.
- 3- Varmista oman turvallisuutesi takia, että virta on katkaistu ja pistoke irrotettu pistorasiasta.
- 4- Heijastinpeilit ja säikeet pitää puhdistaa pehmeällä liinalla tai pehmeällä harjalla. Puhdistus ei saa olla liian vetistä tai kosteata, puhdistusaineessa ei saa olla kemikaaleja.
- 5- Älä käytä puhdistusvälineitä (puhdistusaineet jne.), jotka voivat vahingoittaa heijastinpeilejä.
- 6- Laita lankaristikko paikalleen tasapääruuvimeisselillä.

**Tekniset tiedot:**

Malli:TS20RSD

Jännite	AC220-240V
Taajuus	50/60Hz
Teho	2000W

Oheinen symboli tuotteessa tai ohjeissa tarkoittaa, että sähkö- tai elektroninen laitteesi pitää hävittää elinkaarensa lopussa erillään kotitalousjätteestäsi.



EU:ssa on kierrättämistä varten erilliset keräysjärjestelmät. Lisätiedon saamiseksi ota yhteyttä paikallisiin viranomaisiin tai jälleenmyyjään, jolta hankit tuotteen.





## BRUKSANVISNING

### Terrassvärmare med Bluetooth ljudåtergivning (Den här värmaren är bara för utomhusbruk)

Modell:2028/ TS20RSD

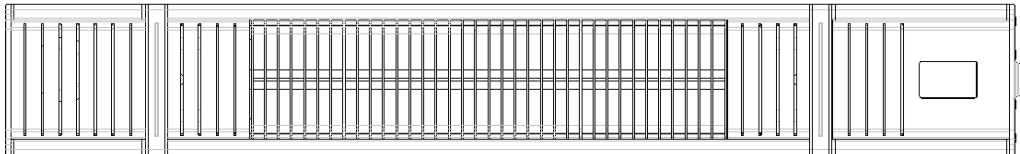

Kauppahuone Harju Oy, Myllypuronkatu 30, 33330 Tammerfors, [www.harju.fi](http://www.harju.fi)

.

.

Tack så mycket för inköpet av din nya värmare.  
Denna bruksanvisning skall hjälpa dig att använda den ordentligt och säkert.  
Vi rekommenderar att du tar lite tid för att läsa denna bruksanvisning, så att du fullt förstår alla operativa egenskaper den erbjuder.  
Läs alla säkerhetsföreskrifter noggrant innan bruk och spara denna bruksanvisning för framtida bruk.

## **Säkerhetsföreskrifter**

LÄS ALLA FÖRESKRIFTER INNAN DU FÖRSÖKER ATT DRIVA DEN HÄR APPARATEN. SPARA SAMMANSÄTTNINGSSANVISNINGAR FÖR FRAMTIDA BRUK. SPARA ORIGINALFÖRPACKNINGEN FÖR ATT ANVÄNDAS NÄR DU LAGRAR VÄRMAREN PÅ FÖRLÄNGDA PERIODER, NÄR DEN INTE ÄR I BRUK.

- Lämna inte apparaten obevakad när används.
- Denna värmare blir het när den används. Berör inte heta ytor.
- Varning: Några delar av denna apparat kan bli mycket het och orsaka brännskador. Man måste uppmärksamma det särskilt, om barn och lättpåverkade människor är närvarande.
- Flytta inte apparaten när den används. Vänta att värmaren är fullt kall innan du flyttar den och kontrollera, att den har kopplats ur från eluttaget.
- Placera apparaten på minst 1 meters avstånd från mycket brännbara materialen, såsom möbler, träd, blad, torrt gräs och buskar.
- Värmaren måste vara på minst 1,8 meters avstånd från grund och på minst 0,5 meters avstånd från byggnadens innertak eller överhängande saker.
- Värmaren måste inte vändas så att värmeelementen riktar sig uppåt mot innertaket. Värmeelementen måste riktas mot området som ska uppvärmas
- Varning: För att undvika överhettning, täck inte värmaren. Den är inte avsedd för att torka kläder.
- Håll barn och husdjur på säkert avstånd från apparaten.
- Den här apparaten kan användas av barnen, som är minst 8 år gammal, och personer med nedsatta fysiska, sensoriska eller mentala kapaciteter eller har brist på erfarenhet och kunskaper, bara om de har givits undervisning eller föreskrifter angående apparatens användning på säkert sätt och att de förstår gällande risker.
- Barnen måste inte leka med apparaten. Barnen måste inte rengöra eller utföra användarens underhåll utan övervakande.
- Använd produkten inte, om det finns några synliga tecken på skada eller tekniskt fel av apparaten.
- Försök inte reparera apparaten eller justera några elektriska eller mekaniska funktioner på den. Apparaten innehåller inga delar, vars underhåll användaren kan göra. Bara en kvalificerad elektriker skulle utföra underhåll eller reparationer. Vilket som helst försök att reparera apparaten dig själv skall annullera din garanti.
- Om anslutningskabeln har skadat, den måste bytas av tillverkaren, dess underhållsrepresentant eller på samma sätt kvalificerade personer, för att undvika en fara.
- Behandla inte elementen med nakna händer. Om den berörs oavsiktligt, du måste ta bort fingermärkena med en mjuk trasa och hushållssprit eller alkohol, annars märkena ska brinna på elementen och framkalla en förtidig felbenägenhet av värmaren.
- Ersätt eller försök inte ersätta elementen av denna produkt.
  
- Denna produkt är lämplig för utomhusbruk. Använd värmaren inte på platser som är i omedelbar närhet av bad, dusch eller simbassäng.
- Denna produkt måste inte bevaras fortfarande ute, var den är benägen för

väderförhållanden.

- Berör inte elkontakten med våt eller fuktiga händer.
- Styr inte anslutningskabeln under mattor. Täck inte anslutningskabeln med mattor, drivare eller liknande betäckningar. Ordna anslutningskabeln bort från passager och platser, där du kunde snava på den.
- Vrid inte anslutningskabeln runt apparaten.
- För eller låt inte främmande föremål gå in i ventilationshål eller öppning av värmaren, eftersom det kan orsaka en elstöt, brand eller skada för värmaren.
- För att förhindra en potentiell brand, blockera inte ventilationsgallerna.
- Värmaren har heta och gnistande delar inne. Använd inte den på platser, där man använder eller bevarar bensin, målarfärger, explosiva och/eller brännbara vätskor. Håll apparaten borta från heta ytor och öppen eld.
- Om möjligt, undvik att använda en skarvsladd, eftersom den kan bli överhettad och orsaka brand. Däremot, om du måste använda en skarvsladd, försäkra att den är avsedd för det här syftet, har testats för utomhusbruk och helst är försedd eller bifogad med en RCD-anordning.
- Försäkra alltid att värmaren har kopplats till ett passande eluttag, sådan som har testats för utomhusbruk.
- För att koppla ur värmaren, vänd brytaren till OFF, sedan ta bort elkontakten från vägguttaget. Lösgör elkontakten inte ur genom att dra i själva sladden.
- Koppla ur apparaten alltid och försäkra att den är helt kall innan du flyttar, rengör eller lagrar den.
- Denna värmare är avsedd bara för hushållsbruk.
- Användning av bilagor på värmaren rekommenderas inte.
- Varning: Denna värmare är inte utrustad med en anordning som kontrollerar rumstemperatur. Använd inte denna värmare i små rum, var sådana personer är närvarande, som inte har möjligheten att lämna rummet ensamt, utan att en ständig övervakning är till förfogande.
- Gå igenom yttre väggar för att söka skadade platser, innan du installerar värmaren.
- Använd alltid en torr, nödvändigt stark, stabil, slätt och vågrät yta.
- Gå igenom yttre väggar för att söka kommunikations- och elektriska kablar och rör. Om det vore några servicelinjer i omedelbar närhet, installera inte din värmare och sök en alternativ plats för att installera den.
- Placera inte direkt ovanför eller nedanför ett vägguttag.
- Ta inte bort varningsetiketter eller -tecken från produkten.

## **Installering**

### **1. Innan installering, notera nedanstående anmärkningarna.**

1. Produkter skulle läggas ned försiktigt.
2. Installering på syra och alkaliska omgivning rekommenderas inte.
3. Produkten måste anslutas till jord.
4. Man måste undersöka att produktens spänning och lokala spänningen passar ihop med varandra.
5. Försäkra att märkeffekten har en tillräcklig kapacitet att bära strömmen.

## 2. Försäkra produktens installeringsplats

För att kunna använda produkten säkert, dess installeringsplats måste vara sådan, att botten är på minst 1,8 meters höjd från grunden, innertak, yttertak och andra täckningar på minst 0,5 meters avstånd, och det minsta avståndet från båda sidoväggar är 0,5 m (liksom i bild 1)

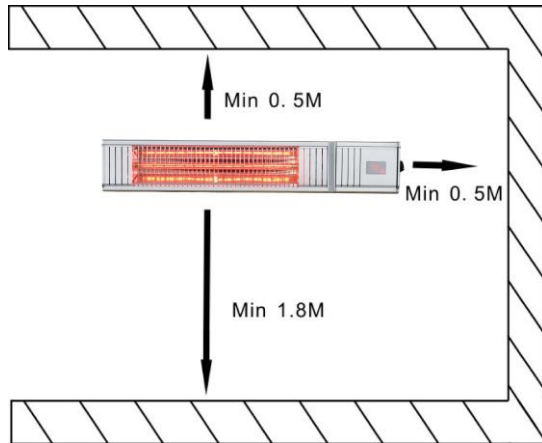

### 3. Installeringsstegen

I. I enlighet med produktens installationsplats, använd en stenbormaskin för att göra tre runda hål med 8 mm diameter

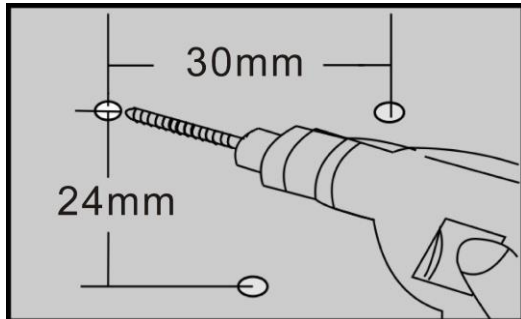

II. Sätt in tre väggankare av plast till tre hål

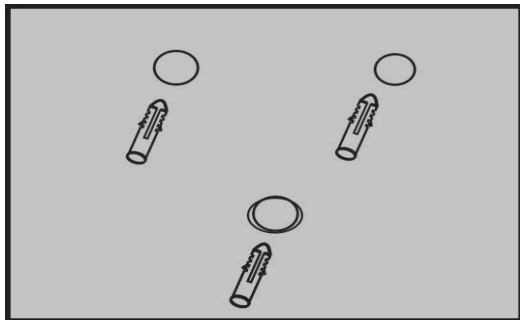

III. Fastsätt vinkeljärnet med tre ST4\*35 skruvar och försäkra att installationsplatser har ställts säkerligen

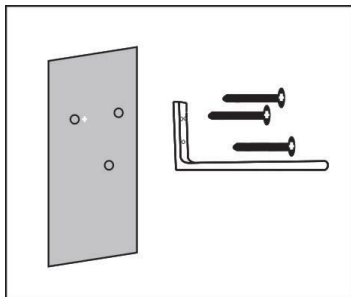

## Bruksanvisningar

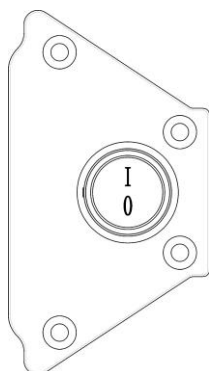

IV. Innan du fastsätter värmaren, försäkra att vippknappen är på högra sidan, och fastsätt vinkeljärnet och värmaren med två M6\*14 skruvar och vingmuttrar

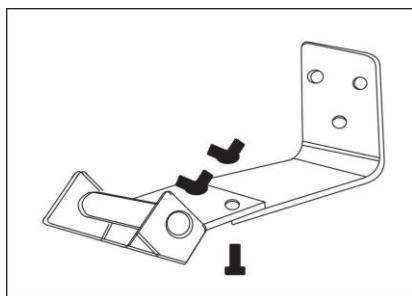

## Fjärrkontroll

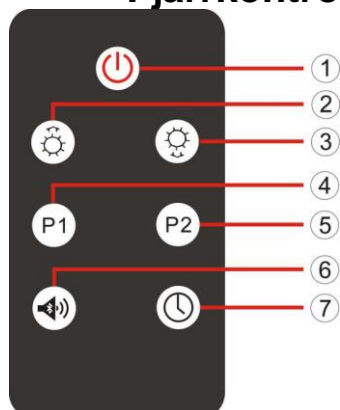

1. On / Off

 tryck när du använder värmaren.

2. Reglage för ökning av effekt

Efter igångsättning, när bildskärmen visar F1 - F9, ställ med reglaget  för att öka temperaturen till och med toppvärdet F9.

3. Reglage för minskning av effekt

Använd  för att minska temperaturen från F9 till F1, tills du får en angenäm temperatur.

4. Reglage för låg temperatur

 fastsätt effekten 1000W, som är värmarens låga temperatur.

5. Reglage för hög temperatur

 fastsätt effekten 2000W, som är värmarens höga temperatur.

6. Tidsurs reglage

 reglera funktionstid mellan 1 - 24 timmar med tidur.

7. Bluetooth-reglage

 När reglagen aktiveras, du kan vara i kontakt med Bluetooth. När Bluetooth är på, du kan spela musik från din mobiltelefon genom produktens ljudåtergivning.

## Underhåll och rengöring

### Underhåll

Observera! Infrarödvärmarens ordentliga och regelmässiga underhåll är nödvändigt för att upprätthålla en lång och effektiv funktion av din apparat.

- 1- Kontrollera renligheten av reflektorn och IR-glödtråd minst varje månad. Vid behov, följ rengörings- och underhållsföreskrifter.
- 2- Antalet av kontroller kan ökas i betraktande av mängden av damm i omgivningen.
- 3- Kontrollera formen av värmaren, inre ledningstråd och utseende. Om det finns något problem, kom i kontakt med specialister.
- 4- Om det finns något problem med värmaren, kom i kontakt med specialister.
- 5- Kontrollera kabeln och elkontakten när du rengör värmaren. Om det finns något problem, kom i kontakt med specialister.
- 6- Vi rekommenderar att byta spegeln vartannat år för att förbättra funktionseffektivitet.

### Rengöring

Givakt! En regelmässig och ordentlig rengöring hjälper din värmare att fungera längre och effektivare.

- 1- För din säkerhets skull, se till att apparaten har stängts innan du rengör den.
- 2- Använd en spårskruvmejsel för att ta bort främre skyddsgallret från ramens ingång.
- 3- För din säkerhets skull, se till att apparaten har stängts av, och

anledningskabeln måste ha dragits ur från vägguttaget.

4- Reflektorer och glödtrådar måste rengöras med en mjuk trasa eller mjuk borste. Rengöring skulle inte vara för våt och tvättmedel måste inte alls innehålla kemikalier.

5-Undvik att använda instrumenten (tvättmedel osv.), som kan skada reflektorer.

6- Sätt in trådgallret med en spårskruvmejsel

### **Tekniska uppgifter:**

Modell:TS20RSD

Spänning	AC220-240V
Frekvens	50/60Hz
Effekt	2000W



Den här symbolen på produkten eller i anvisningar menar att din elektriska och elektroniska utrustning skulle kastas bort i slutet av dess livstid separat från ditt hushållsavfall.

Det finns separata samlingsystem för återvinning i EU.

För att få mera information, kom i kontakt med lokala myndigheter eller återförsäljaren, varifrån du köpte produkten.





## KASUTUSJUHEND

**Terrassi soojendaja**  
**(Käesolev soojendaja on mõeldud ainult väljas kasutamiseks)**

**Mudel: 2028/ TS20RSD**

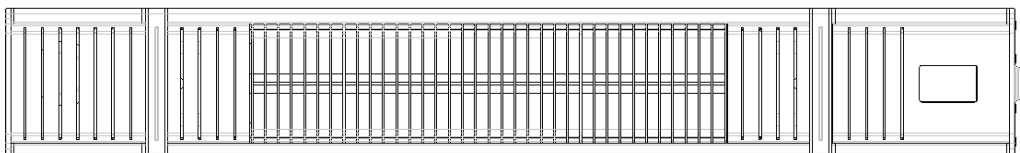

Kauppaühone Harju Oy, Myllypuronkatu 30, 33330 Tampere, [www.harju.fi](http://www.harju.fi)

Täname teid uue soojendaja (küttekeha) hankimise eest.  
Käesolev kasutusjuhend aitab teil seda kasutada õigesti ja ohutult.  
Et maksimeerida küttekeha toimeomadusi, soovitame, et säilitate juhendi ning, et võtate aega selle läbilugemiseks.  
Loe ohutusjuhised läbi hoolikalt ja säilita need tulevikus kasutamise jaoks.

## Ohutusjuhised

LOE KÕIK JUHISED HOOLEGA LÄBI, ENNE KUI PROOVID SEADET KASUTUSELE VÕTTA. HOIDKE KASUTUSJUHEND TULEVIKU TARBEKS ALLES. SÄILITAGE ORIGINAALPAKEND SELLE JAOKS, KUI SOOJENDI SEISAB PIKEMAT AEGA ILMA KASUTAMIST.

- Loe läbi kõik juhised, enne kui võtad seadme kasutusele.
- Ärge jätkke kunagi seadet ilma järelvalveta, kui see on sisse lülitatud.
- Soojendaja on kasutuse ajal kuum. Vältige kuumade pindade katsumist.
- Ettevaatust: Mõned soojendaja osad võivad kuumeneda väga võimakalt ja põhjustada põletushaavasid. Erilist tähelepanu sellele tuleks pöörata laste ja muul viisil haavatavate isikute kohalolekul.
- Ärge liigutage seadet selle kasutamise ajal. Oodake, kuni kütteseade on enne selle liigutamist täielikult jahtunud, ja kontrollige, et see on vooluvõrgust lahti ühendatud.
- Asetage seade vähemalt 1 meetri kaugusele väga tuleohtlikest materjalidest, nagu mööbel, puud, lehed, kuiv rohi ja põõsad.
- Kütteseade peab olema maapinnast vähemalt 1,8 meetri kaugusel ja laest või seade kohal rippuvatest esemetest vähemalt 0,5 meetri kaugusel.
- Soojendaja ei tohi olla suunatud nii, et kütteelement on suunatud üles poole lae suunda. Kütteelement peab olema suunatud soojendatava ala suunas.
- Hoiatus: Ülekuumenemise vältimiseks ärge katke kütteseadet. See ei ole mõeldud riiete kuivatamiseks.
- Hoidke lapsed ja lemmikloomad seadmest eemal.
- Seda seadet võivad kasutada vähemalt 8-aastased lapsed, ning piiratud füüsilise, sensoorse või vaimse jõuetusega või kogemuste ja teadmiste puudumisega isikud ainult siis, kui neid jälgitakse või on neid instrueeritud seadet kasutama ja nad mõistavad sellega kaasnevad riskid.
- Lapsed ei tohiks seadmega mängida. Samuti ei tohiks lapsed seadet ilma järelvalveta puhastada või hooldada.
- Ärge kasutage seadet, kui sellel on nähtavaid kahjustusi või kui see ei tööta korralikult.
- Ärge püüdke seadet parandada ega reguleerida selle elektrilisi või mehaanilisi funktsioone. Seade ei sisalda osi, mida kasutaja peaks hooldama. Seadet tohivad hooldada ja remontida ainult kvalifitseeritud elektrikud. Seadme parandamise katse tühistab selle garantii.
- Kui toitejuhe on kahjustatud, võib seda ohtude vältimiseks hooldada ainult tootja, tema volitatud hooldustöötajad või muud samaväärse kvalifikatsiooniga isikud.
- Ärge käsitlege kütteseadet paljaste kätega. Juhusliku puudutamise korral tuleb sõrmejäljed pühkida pehme lapiga ja majapidamises kasutatavate alkohoolsete jookide või alkoholiga, vastasel juhul põletuvad jäljed elemendile, mis võivad põhjustada seadme enneaegset purunemist.
- Ärge vahetage ega proovige vahetada selle seadme kuumutuselementi.
- Seadet ei tohiks püsivalt väljas säilitada, et vältida püsivat kokkupuudet ilmastikutingimustega.
- Ärge puudutage pistikut märgade või niiskete kätega.

- Ärge asetage toitejuhet vaipade alla. Ärge katke toitejuhet vaipade, juhikute või sarnaste katetega. Hoolitsege, et toitejuhe ei oleks vahekäigul või kohtades, kus see võib põhjustada komistamist.
- Ärge keerake toitejuhet seadme ümber.
- Ärge suruge ega päästke võõrkehi seadme ventilatsiooni või muudesse aukudesse, kuna see võib põhjustada elektrilöögi, tulekahju või küttekeha kahjustuse.
- Võimaliku tulekahju vältimiseks ärge blokeerige ventilatsiooniavasid.
- Kütteseadme sees on kuumi ja sädemeid tekitavaid komponente. Ärge kasutage seadet piirkondades, kus kasutatakse või säilitatakse bensiini, värve või muid tuleohtlikke aineid. Hoidke seade kuumade pindade ja lahtise tule eest eemal.
- Võimaluse korral ärge kasutage pikendusjuhet, kuna see võib ülekuumeneda ja põhjustada tulekahju. Siiski, kui olete sunnitud kasutama pikendusjuhet, veenduge, et see on selleks otstarbeks sobiv, seda on katsetatud välitingimustes ja eelistatavalt on see ühendatud või ühenduses RCD-seadisega.
- Veenduge alati, et kütteseade on ühendatud sobivasse pistikusse, mis on mõeldud kasutamiseks välitingimustes.
- Kütteseadme elektrivõrgust lahtiühendamiseks keerake juhtlüüti OFF asendisse ja seejärel ühendage pistik pistikupesast lahti. Ärge eemaldage pistikut toitekaablist tõmmates.
- Eemaldage alati seade vooluvõrgust ja veenduge enne selle liigutamist, puhastamist või säilituskohta asetamist, et see on täiesti jahtunud.
- See küttekeha on mõeldud ainult koduseks kasutamiseks ja seda ei tohiks kasutada kaubanduslikuks rentimiseks. Muu kasutamine, mis on vastuolus tootja soovitusetega, võib põhjustada tulekahju, elektrilöögi või vigastusi.
- Lisandite kasutamine kütteseadmel ei ole soovitatav.
- Hoiatus: See küttekeha ei ole varustatud seadmega, mis juhib toatemperatuuri. Ärge kasutage seda kütteseadet väikestes ruumides, kus viibivad inimesed, kes ei ole võimelised omal jõul ruumist lahkuma, välja arvatud juhul, kui on olemas pidev järelvalve.
- Enne küttekeha paigaldamist tehke kindlaks, et välisseinad kahjustatud ei oleks.
- Kasutage seadet alati kuival, tugeval, stabiilsel, tasasel ja horisontaalsel pinnal.
- Kontrollige välisseinad side- ja elektrikaablite ning torustiku olemasolu koha pealt. Kui vahetus läheduses leiduvad teenindusliinid, siis ärge paigaldage kütteseadet sinna, vaid leidke toote paigaldamiseks alternatiivne asukoht.
- Ärge asetage kütteseadet otse pistikupesa alla või ülevale.
- Ärge eemaldage tootest hoiatussilte või -märke.

## Paigaldamine

### 1. Enne paigaldamist pöörake tähelepanu järgmistele märkustele.

1. Tooted tuleks maha panna ettevaatlikult.
2. Paigaldamine ei ole soovitatav happelises või leeliselises keskkonnas.
3. Toode peab olema maandatud.
4. Toote märgil antud pinge ja saadaval olev pinge peavad olema vastavuses.
5. Veenduge, et on olemasolev voolumaht on piisavalt võimas.

### 2. Veenduge seadme paigalduskoha sobivuses

Toote ohutu kasutamise tagamiseks peab selle paigalduskoht tagama, et selle põhi oleks maapinnast vähemalt 1,8 meetri kaugusel, et see on vähemalt 0,5 meetri kaugusel katusest, väliskatusest või muudest lagedest, ning minimaalselt 0,5 m kaugusel mõlemast külgseinast (nagu näidatud joonisel 1).

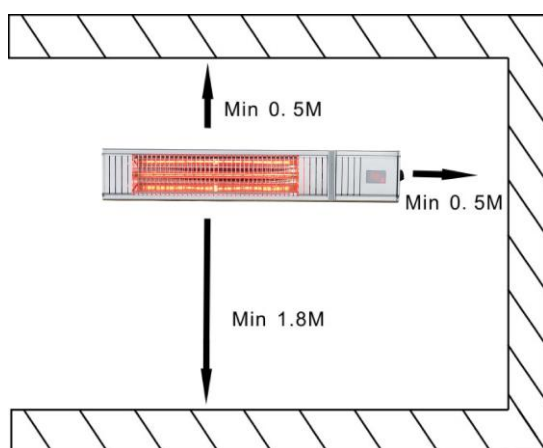

### 3.Installatsioonietapid

I. Sõltuvalt sellest, kuhu toode paigaldatakse, kasutage löögipuuri, et valmistada kolm ümmargust auku läbimõõduga 8 mm.

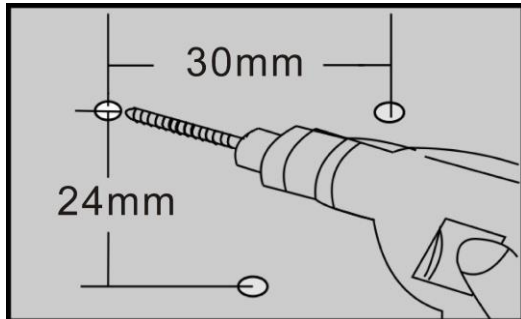

II. Neisse kolmesse auku asetage kolm plastikust seinakinnituspistikut.

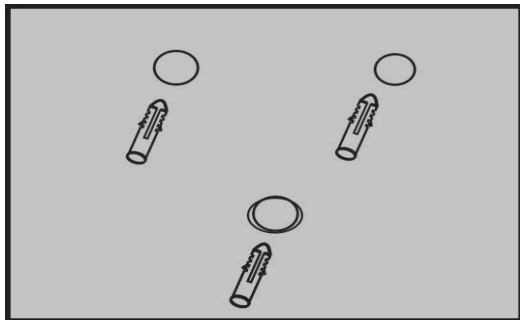

III. Kinnitage kinnitus kolme ST4 \* 35 kruviga ja veenduge, et paigaldusasend on turvaline.

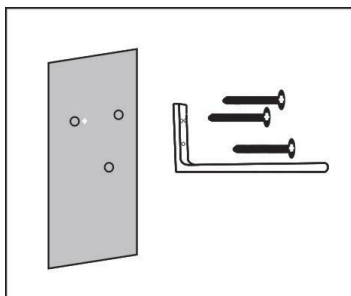

## Kasutusjuhend

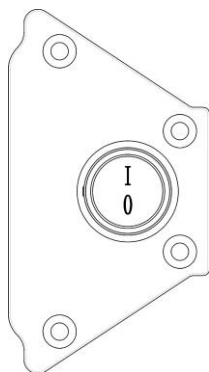

IV. Enne küttekeha paigaldamist veenduge, et pöörlev lüliti on paremal küljel ja kinnitage kinnitus ja soojendaja kahe M6 \* 14 kruvi ja tiibmutriga.

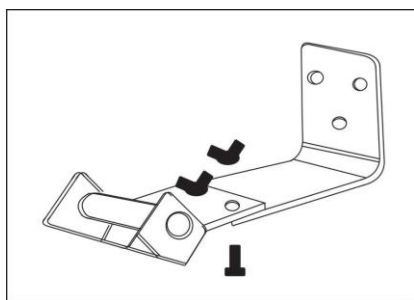

## Pult

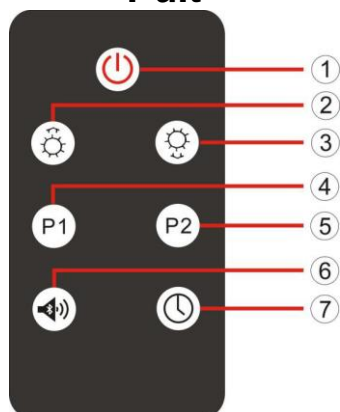

1. On / Off



Vajutage seadme kasutamiseks.

2. Võimsuse suurendamine

Peale soojendaja käivitamist, kui ekraanil loeb F1 - F9, kasuta  temperatuuri tõstmiseks kuni ülemiseni F9.

### 3. Võimsuse vähendamine



Kasuta temperatuuri vähendamiseks F9:ast F1:eni sobiva temperatuuri leidmiseks.

### 4. Madala temperatuuri regleerimine



hoiab võimsuse 1000 W peal, mis on soojendaja madal temperatuur.

### 5. Kõrge temperatuuri regleerimine



hoiab võimsuse 2000 W peal, mis on soojendaja kõrge temperatuur.

### 6. Aja regulaator



reguleerige taimerit 1 kuni 24 tunni ajaks, mille jooksul kütteseade on sisse lülitatud.

### 7. Bluetooth-kontroll



Kui lüliti on sisse lülitatud, saate Bluetoothi sisse kasutada. Bluetoothiga ühendamisel saate oma telefonist muusikat mängida kasutades oma seadme heli.

## Hooldus ja puhastus

### Hooldus

Tähelepanu! Infrapuna soojendi hoolikas ja korrapärane hooldus on vajalik selleks, et seade toimiks kaua.

- 1- Kontrollige peegelduspeegli ja infrapuna-hõõgniidi puhtust vähemalt kord kuus. Vajaduse korral vaadake puhastus- ja hooldusjuhiseid.
- 2- Kontrollimise vajadus võib olla kõrgem, kui ümbritsevas keskkonnas olev tolmu kogus seda nõuab.
- 3- Kontrollige küttekeha, selle sisemist traati ja küttekeha kontuuri seda puhastades. Kui teil on kütteseadmega probleeme, küsige abi ekspertidelt.
- 4- Kontrollige masina puhastamisel selle juheta ja pistikut. Kui nendega esineb probleeme, küsige abi ekspertidelt.
- 5- Võimsuse tõhususe parandamiseks on soovitatav peeglit iga kahe aasta tagant vahetada.

### Puhastamine

Tähelepanu! Regulaarne ja hoolikas puhastamine aitab teie küttekehal töötada kauem ja tõhusamalt.

- 1 - Ohutuse tagamiseks veenduge enne seadme puhastamist, et seade on välja

lülitatud.

2- Eemaldage raami esivõre kruvikeerajaga.

3- Teie turvalisuse tagamiseks veenduge, et toide on välja lülitatud ja pistik on lahti ühendatud.

4- Peegeldavad peeglid ja niidid tuleb puhastada pehme lapiga või pehme harjaga. Puhastamist ei tohiks teha liialise vee- või niiskusega, ka ei tohiks puhastusvahendis olla kemikaale.

5- Ärge kasutage puhastusvahendeid (puhastusaineid jne), mis võivad peeglipinda kahjustada.

6- Asetage traatvõrk tagasi kruvikeerajaga.

### **Tehnilised andmed:**

Mudel:TS20RSD

Pinge	AC220-240V
Sagedus	50/60Hz
Võimsus	2000W



Kõrvalolev sümbol tootel või juhendis tähendab, et teie elektri- või elektroonikaseadmed tuleb hävitada nende eluea lõpus eraldi majapidamisjäätmetest.

EL:ul on ümbertöötlemise kohta teatud kogumissüsteemid.

Lisateabe saamiseks võtke ühendust kohalike omavalitsuste või jaemüüjaga, kellelt te toote ostsite.